

Anoden kompatibel zu Mercury

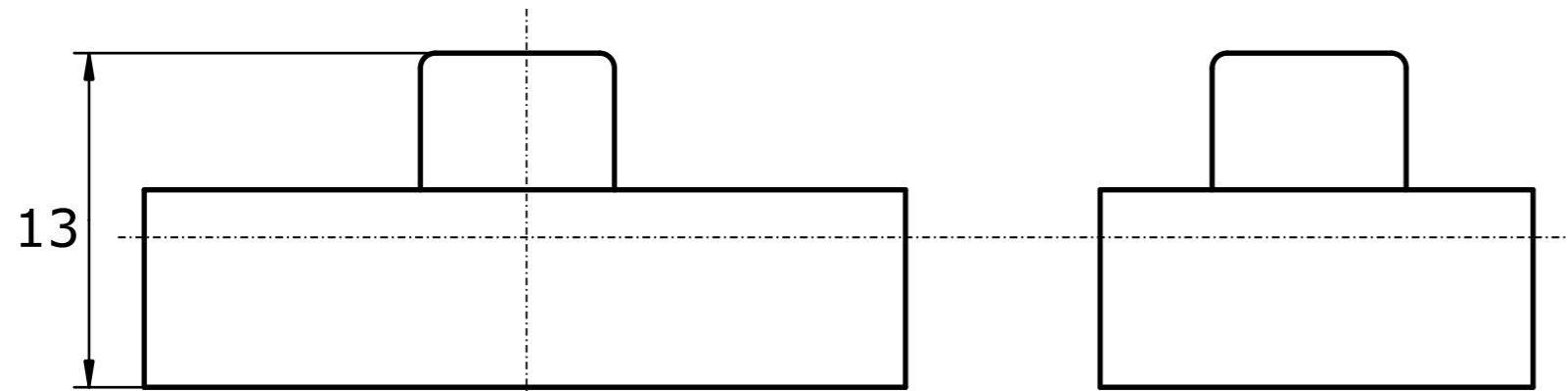

Referenznummer
85824

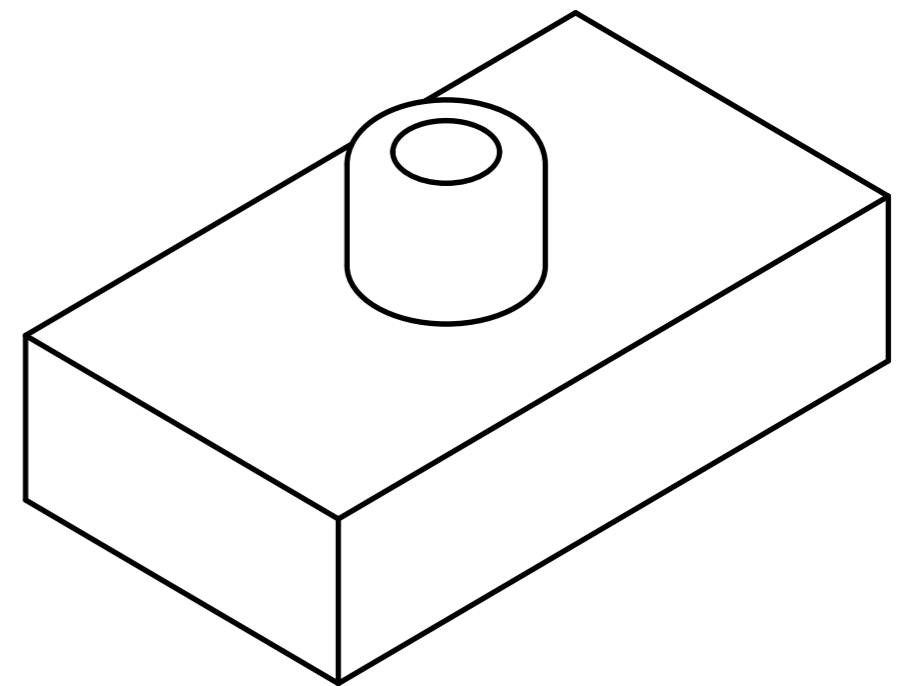
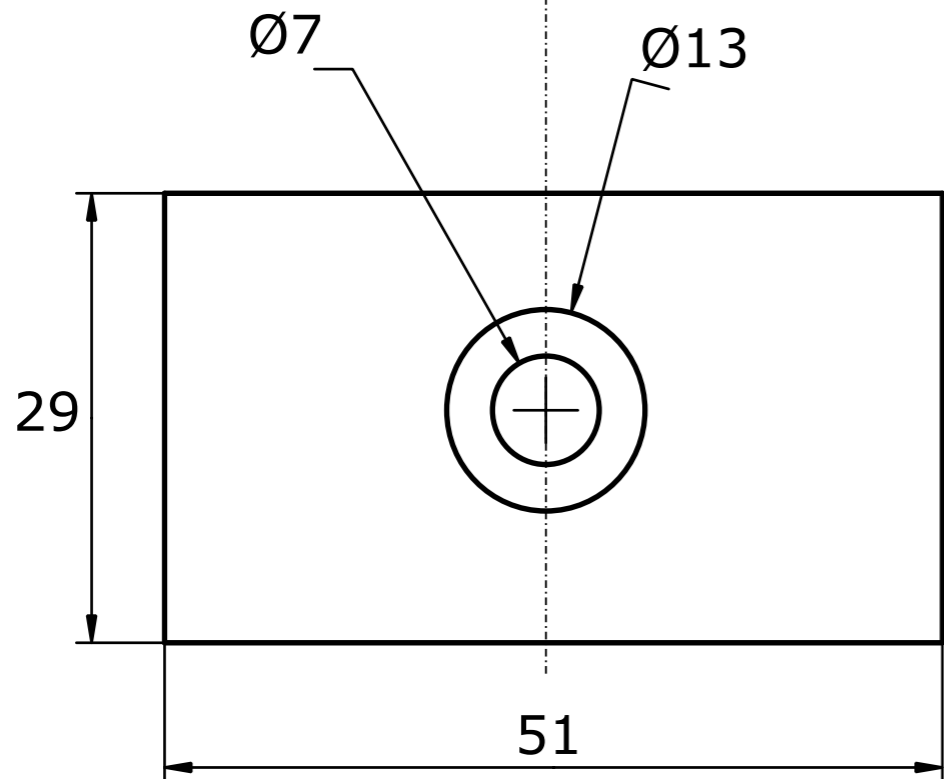

Gekippte-Ansicht

	Anoden Kategorie :	Artikelnummer:			
	Anoden kompatibel zu Mercury	9710AL			
	Werkstoff:	Gewicht:			
	AlZn5In	0,013kg			
ISO	Nur zur Information, unterliegt nicht dem Änderungsdienst		Maßstab: 2:1	Zst:	Änderung:
				Datum:	